

Multifuser DC3

設置マニュアル

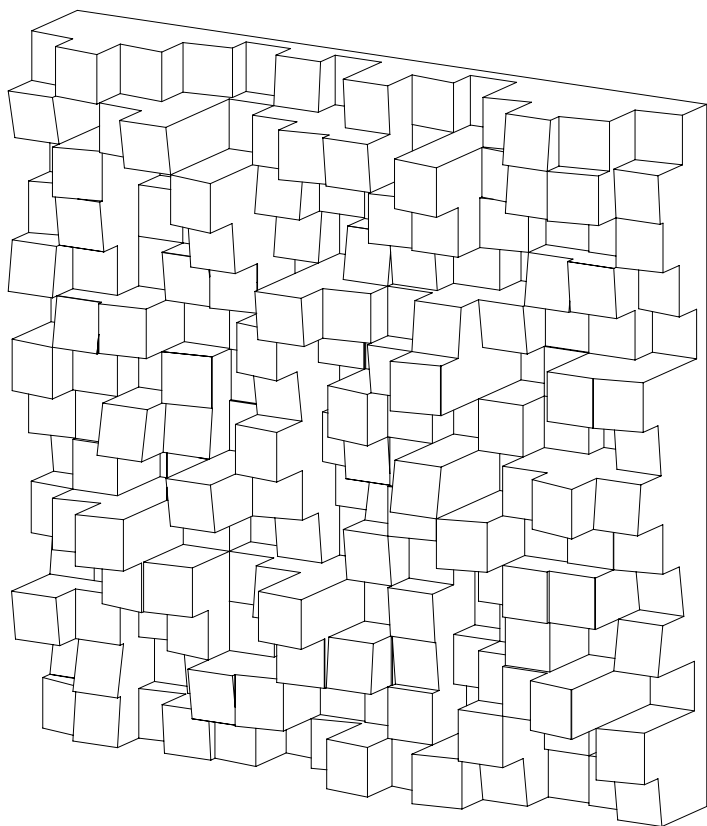

☑ 必要な物

同梱物

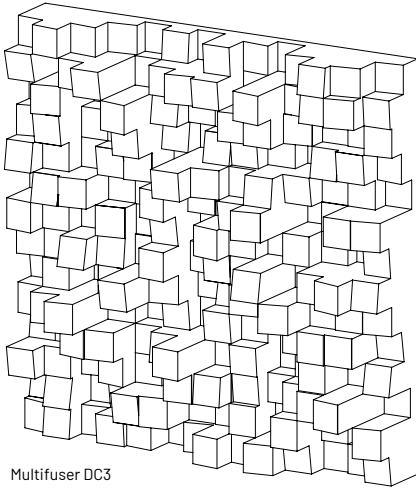

Multifuser DC3

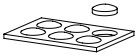

シリコン・クッション



VicFix Mini

ご用意いただく物

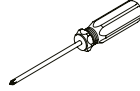

6mmドライバー



巻き尺



壁用プラグとねじ

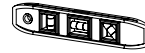

水平器



ドリル

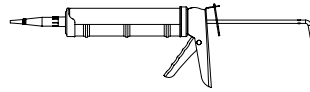

コーキング・ガン

この製品はVicFix Miniを使用して壁面設置や、別売のFlexi Glue Ultraを使用して天井に取り付けることもできます。

壁への設置

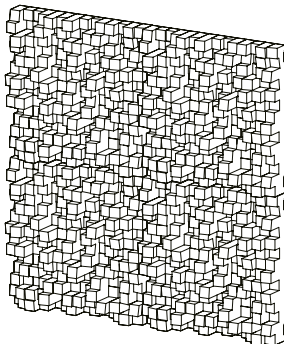

天井への設置

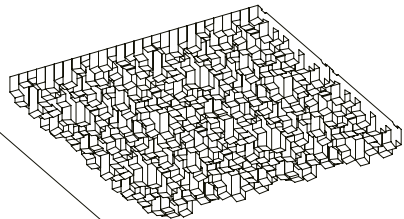

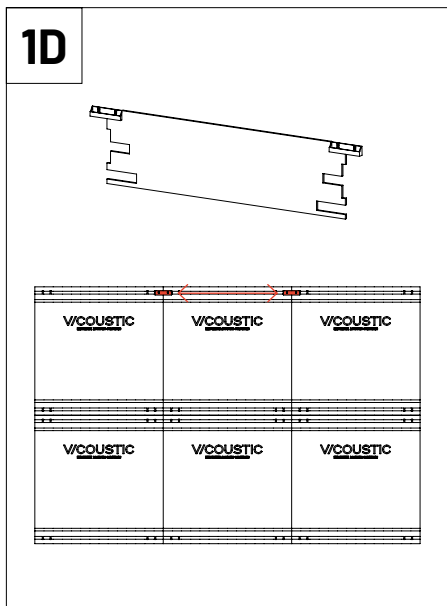
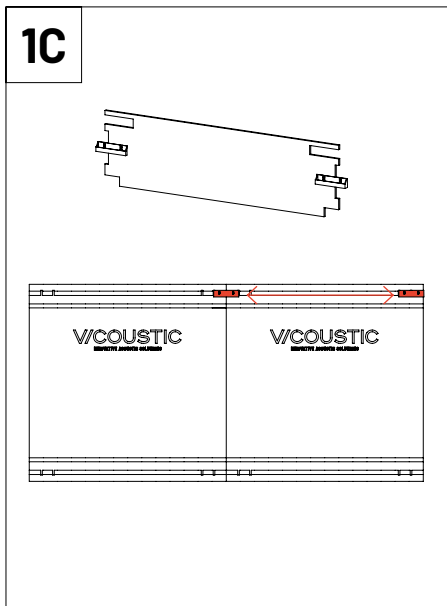
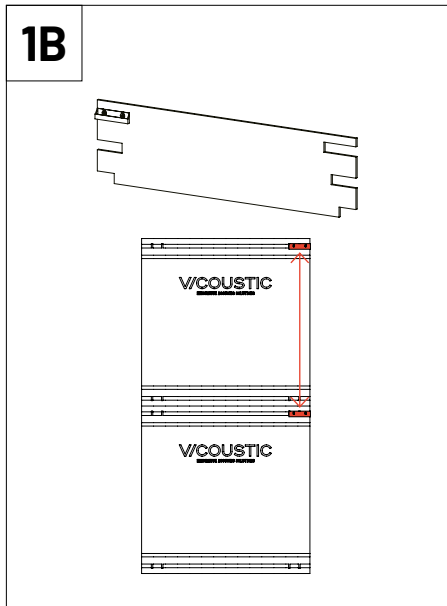
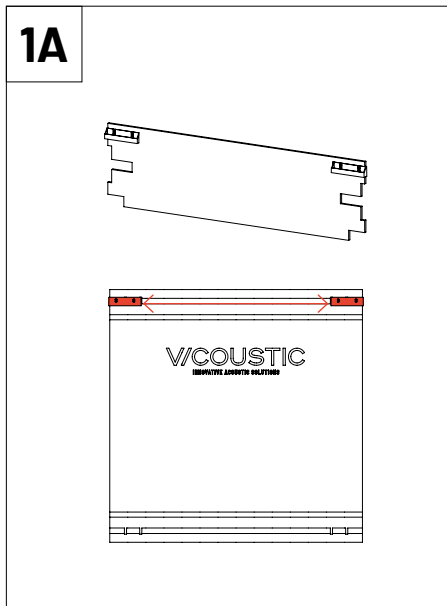

2

壁への設置 - パネル1つの場合

パネルの取り付け位置を決めたら、Multifuser DC3 固定クリップ位置のマーキングを行います。

本製品は Flexi Glue Ultra を使用して設置することもできます。

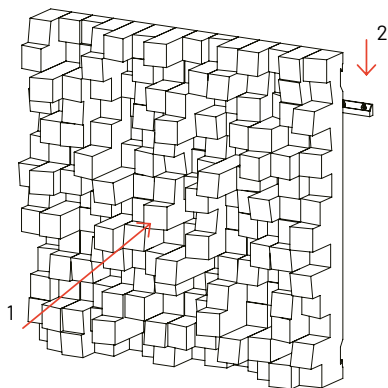
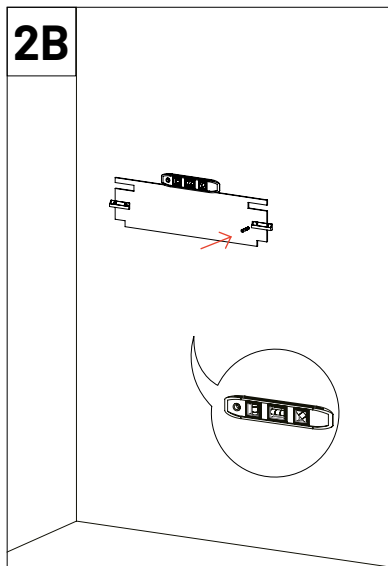
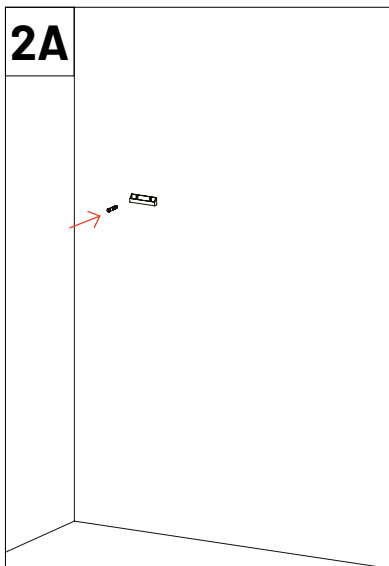

3

壁への設置 - 最大パネル3つの場合

パネルの取り付け位置を決めたら VicFix Mini を設置します。その後、ゲージを使用して Multifuser DC3 固定クリップ位置のマーキングを行います。

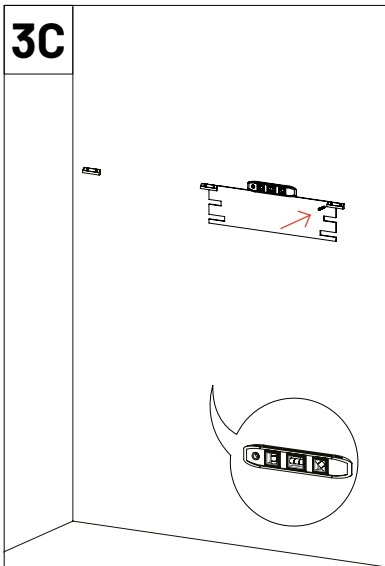
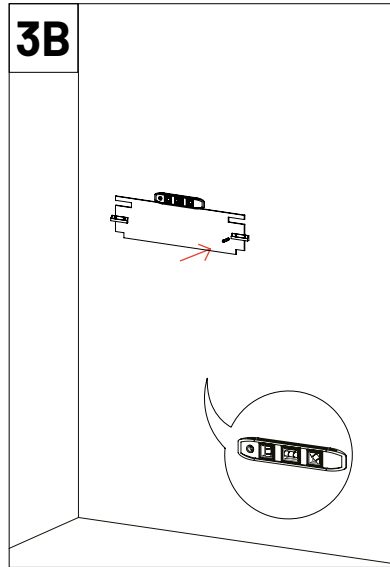
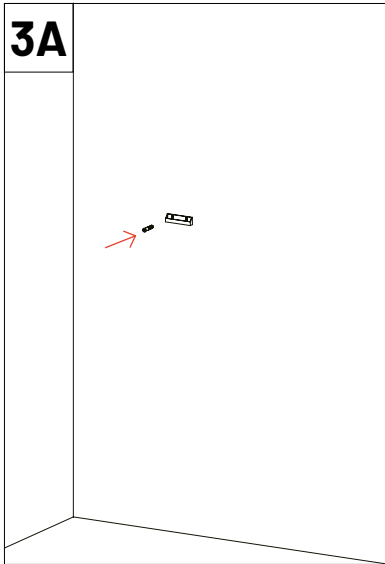

3D

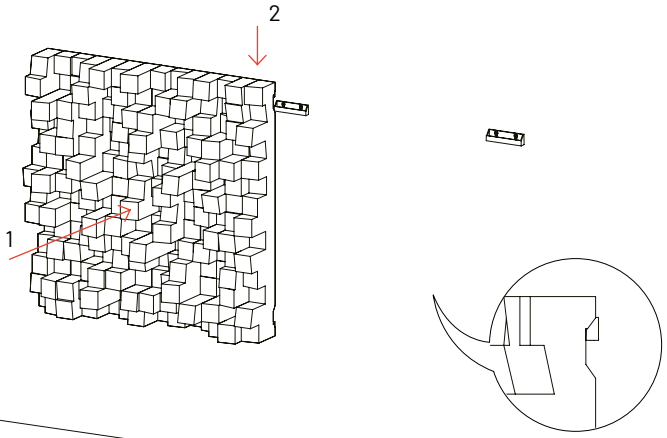

3E

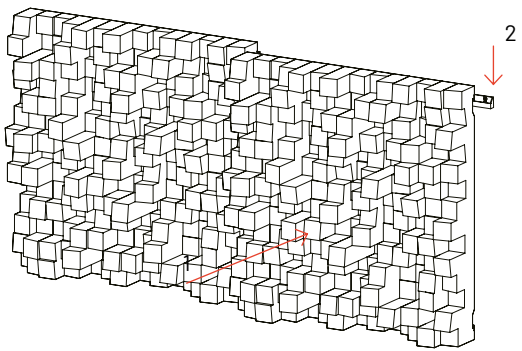

3F

最後の Multifuser DC3 を取り付けるには、最後の固定クリップの内側にマークを付けます。最後の2つのパネルを再度取り外し、ゲージを使用してクリップの位置が合っていることを確認し、最後のクリップを修正します。これを行うには水平器の使用を推奨します。

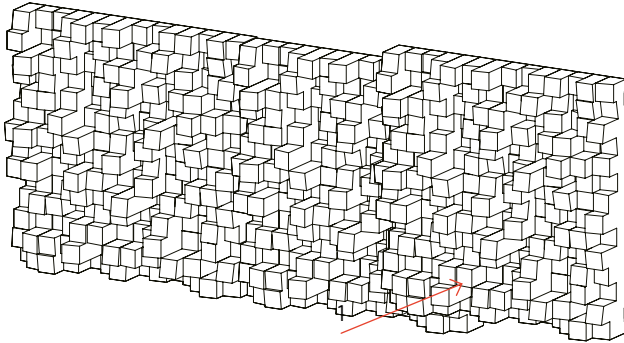
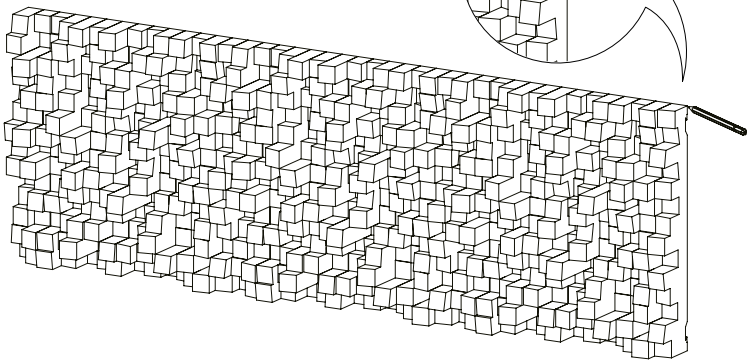
**3G**

3H

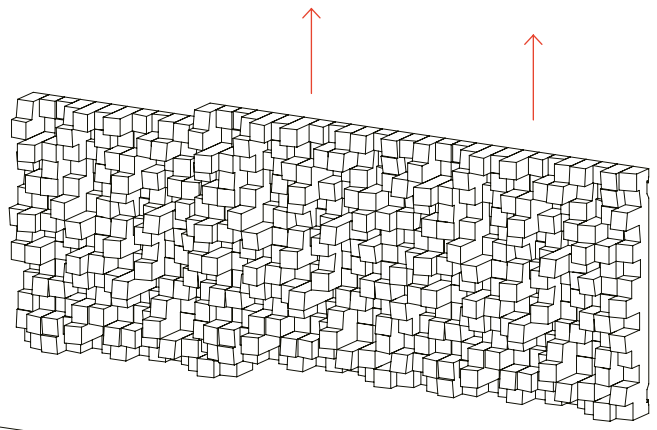

3I

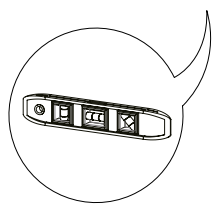
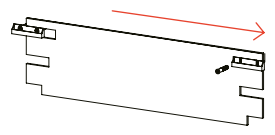
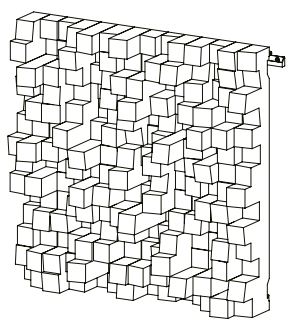

3J

最後の2つのパネルを取り付けます。

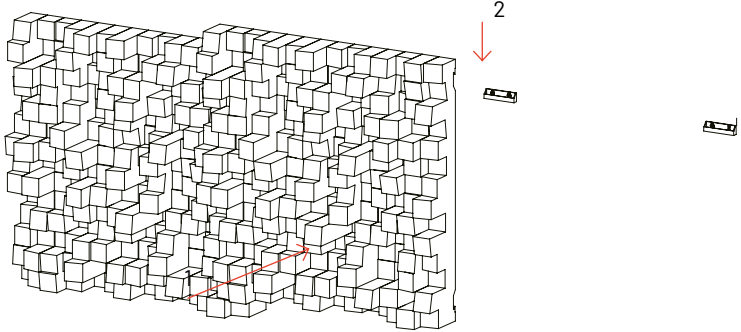
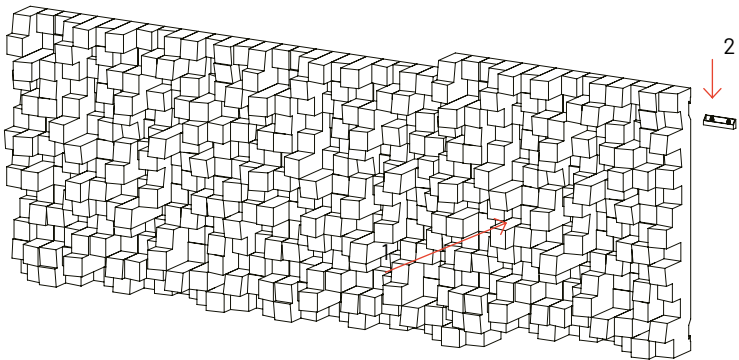
**3L**

4

壁への設置 - 垂直の場合

ステップ2に従って最初のパネルを取り付けます。その後次の図で説明されている手順に従います。

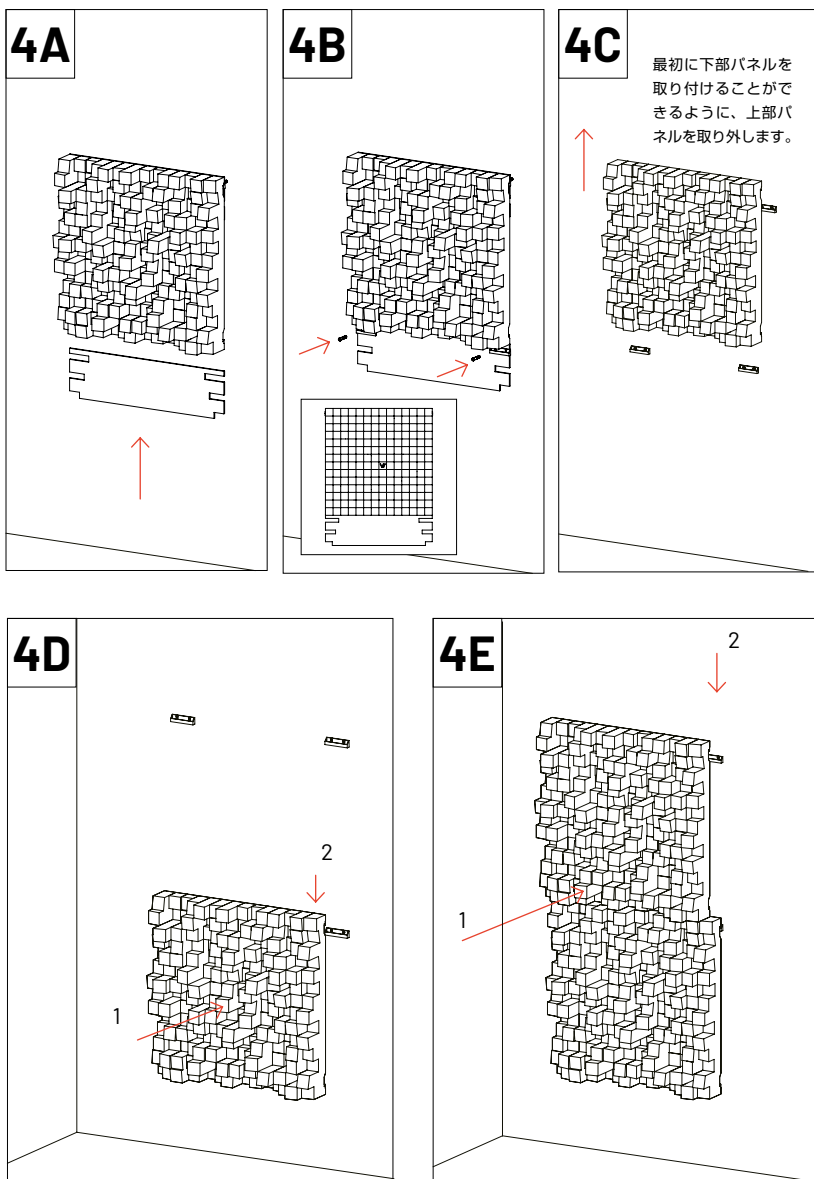

天井への固定方法

1

音響パネルの背面に、縁のやや内側に沿って Vicoustic Flexi Glue を塗布します。塗布したら 10 分以内に壁にパネルを取り付けてください。

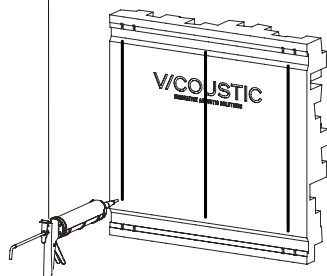

2

壁の適切な位置にパネルを持って行きます。目的の位置で 15 秒間、壁にしっかりとパネルを押し当てます。

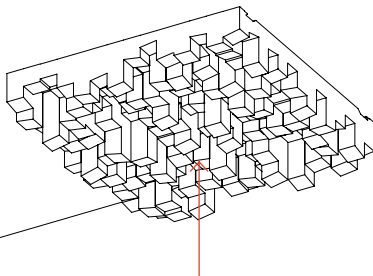

50mm

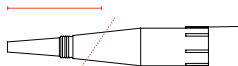

接着剤のノズルの先端を図のように切り落とします。

!

接着の強度を損なわないために、接着後はパネルを動かさないでください

取り付けの前に壁と天井の表面の状態を調べます。汚れがなく、平らで乾いていることを確認してください。塗装されていない石膏ボードが使われている場合は、乾式壁用プライマー（または専用に作られている他の溶剤）で下塗りしておく必要があります。これは、石膏ボードの板紙、ジョイントコンパウンド、スキムコート溶剤との間での吸収の度合いを均一にするためです。下塗りしたら、塗料メーカーが指定する時間内に塗料が乾くよう換気をします。音響パネルを取り付ける前に下塗りを乾かしておいてください。室内に音響パネルを設置するために必要なすべての条件が整っていることを確認します。各音響パネルの背面に接着材を塗布したら、必要とされる時間（下記を参照してください）音響パネルを壁に押し当て、音響パネルが正しい位置に固定されるようになります。天井に音響パネルを取り付ける場合も上記の方法をとってください。

MI7 JAPAN

107-0052

東京都港区赤坂 22-22-21

www.mi7.co.jp/vicoustic/

V//COUSTIC
INNOVATIVE ACOUSTIC SOLUTIONS

© Vicoustic, 2022 | 無断複写・転載を禁止します。

日本語マニュアル制作：株式会社エムアイセブンジャパン 2022.03 制作 第一版